

スバンドレル116 - M型  
(目地ありタイプのみ)

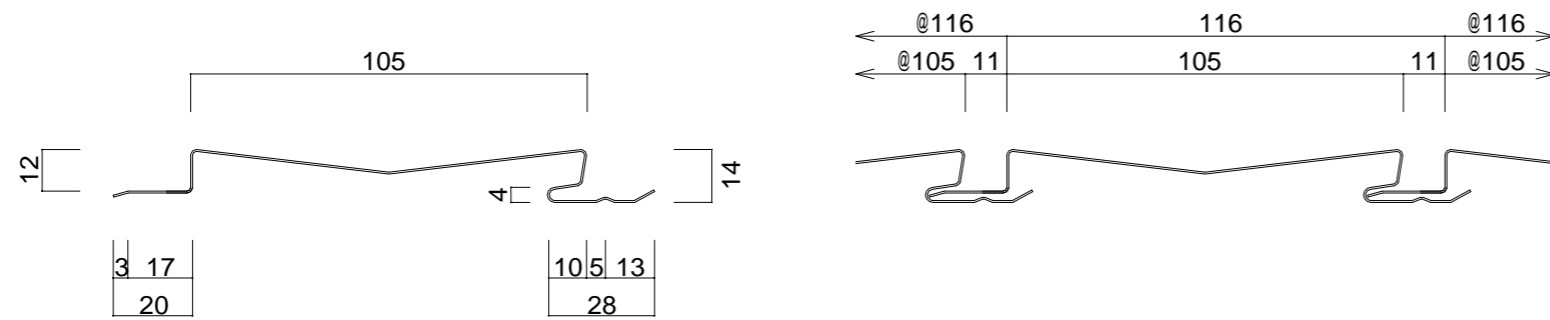

年月日	変更記事

受領日附	年月日	設計者
受領日附	年月日	施工者

日附	年月日	工事件名	設計番号
			KS-116 M
作図	年月日	図面名	縮尺
2025-07-14		スバンドレル(116 M型) 断面図	A1-1/1 A3-1/2

# スパンドレル役物部材

SP-101 (廻り縁)  
L = 2000 ~ 3000

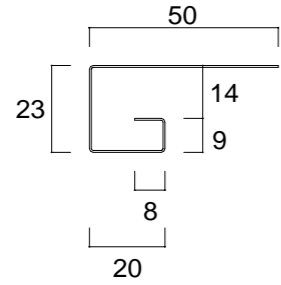

SP-400 (H型接続)  
L = 2000 ~ 3000

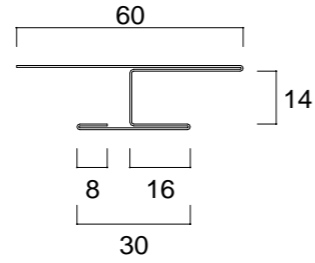

SP-202 (中間水切接続)  
L = 2000 ~ 3000

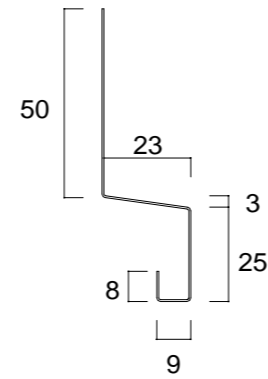

SP-201 (水切)  
L = 2000 ~ 3000

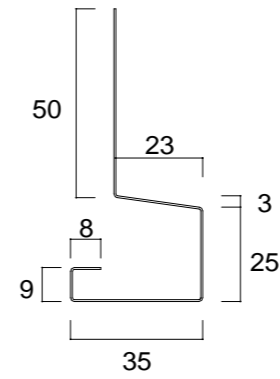

スズキビジネス専用部材  
SPR-400 (H型接続ロール成形品)  
L = 2000 ~ 3000

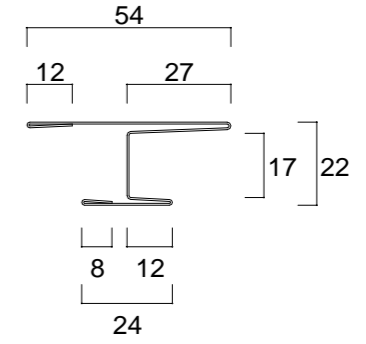

SPR116M (出隅)  
L = 2000 ~ 3000

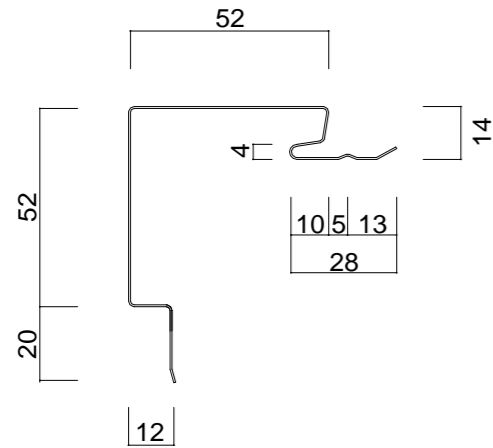

SPR116M (入隅)  
L = 2000 ~ 3000

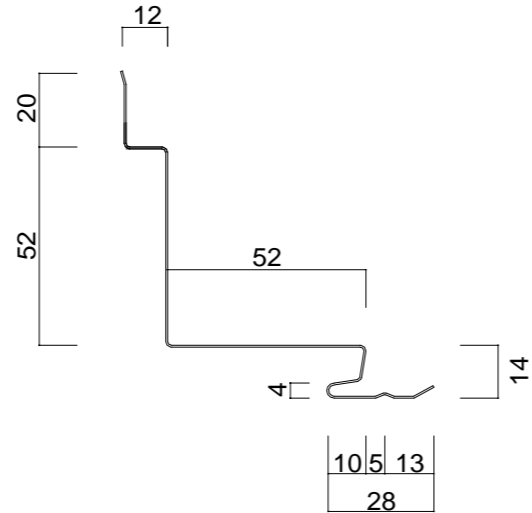

年月日	変更記事

受領日附 年月日	設計者
受領日附 年月日	施工者

日附 年月日	工事件名
作図 年月日	図面名
2025-07-14	スパンドレル用 役物部材図

設計番号	縮尺
KS-116 M	A1-1/1
	A3-1/2